

03

SCARICHI DI FONDO NORM E IPOOL

/ NORM AND IPOOL BOTTOM DRAINS

COD	DESCRIZIONE
020041	Scarico di fondo Norm per LINER griglia piatta
020040	Scarico di fondo Norm per LINER griglia antivortice
020092	Scarico di fondo Norm per LINER griglia piatta Grigio antracite
020093	Scarico di fondo Norm per LINER griglia piatta Grigio perla
020011	Scarico di fondo Ipool in ABS per LINER
020009	Scarico di fondo Ipool in abs per CA

SCARICO DI FONDO MODELLO NORM

/ NORM MODEL BOTTOM DRAIN

Scarico di fondo modello Norm, realizzato in ABS bianco con trattamento UV, attacco laterale da 2", con inserti metallici, completo di flangia guarnizioni e viti, versione con griglia piatta e con griglia antivortice.

Portata max consigliata: 15 m³/h

Prodotto conforme alla norma EN 13451-1 e EN 13451-3.

COLORAZIONI DISPONIBILI SU RICHIESTA:
/ COLORS AVAILABLE ON REQUEST:



GRIGIO ANTRACITE



GRIGIO PERLA



GRIGLIA ANTIVORTICE

GRIGLIA PIATTA

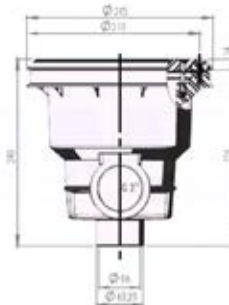
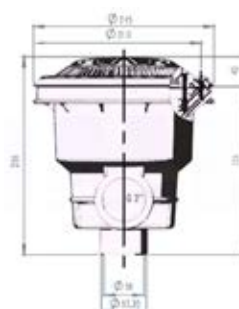

SCARICO DI FONDO IN ABS

/ ABS BOTTOM DRAIN

Scarico di fondo in ABS bianco, griglia circolare, attacco laterale da 2", inserti metallici, completo di flangia, guarnizioni e viti.

Velocità di aspirazione: 0,5 m/s

Portata max consigliata: 13 m³/h

A	B	C	D	E
160 mm	2"	1,5"	189 mm	197 mm

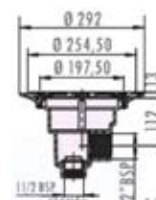
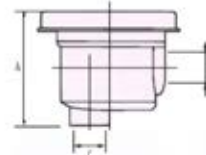
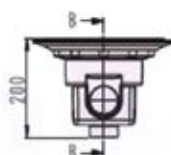
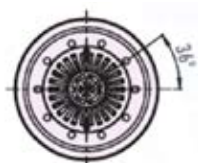
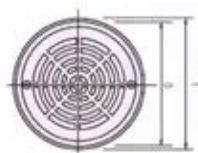

COD 020009

COD 020011

**SCARICO DI FONDO
HAYWARD**

/ HAYWARD BOTTOM DRAIN

Scarico di fondo Hayward Super Lux in ABS bianco, connessione laterale da 2", viti autofilettanti.

Disponibile nella versione con griglia piatta e con griglia antivortice.

Su richiesta disponibile nel colore sabbia, grigio chiaro e grigio scuro.

Portata max: 5/15 m³/h



COD 020003



COD 020008

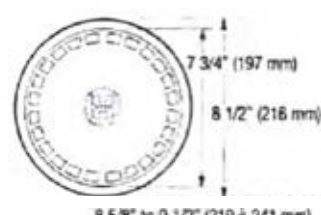
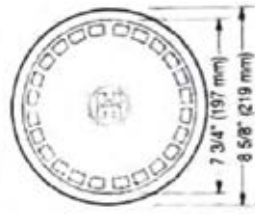
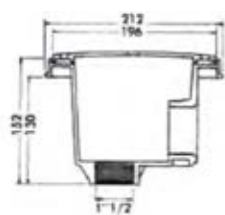

RICAMBI
SUPER LUX

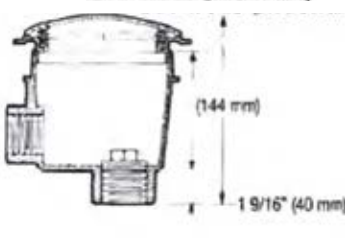
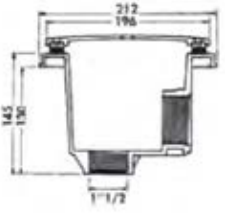

RICAMBI
ANTIVORTICE

COLORAZIONI DISPONIBILI SU RICHIESTA:
/ COLORS AVAILABLE ON REQUEST:



GRIGIO ANTRACITE



GRIGIO PERLA



SABBIA

**SCARICHI DI FONDO
HAYWARD**

/ HAYWARD BOTTOM DRAINS

COD	DESCRIZIONE
020002	Scarico di fondo Super Lux in ABS per CA
020003	Scarico di fondo Super Lux in ABS per LINER
020004	Scarico di fondo antivortice in ABS per CA
020008	Scarico di fondo antivortice in ABS per LINER
020003DGR	Scarico di fondo Super Lux in ABS per LINER Grigio antracite
020003LG	Scarico di fondo Super Lux in ABS per LINER Grigio perla
020003SA	Scarico di fondo Super Lux in ABS per LINER Sabbia

SCARICHI DI FONDO INOX

/ STAINLESS STEEL BOTTOM DRAINS

COD	DESCRIZIONE
021003	Griglia acciaio inox AISI 316 per CA finitura satinata 20 x 20 cm
021004	Griglia acciaio inox AISI 316 per CA finitura satinata 30 x 30 cm
021005	Griglia acciaio inox AISI 316 per CA finitura satinata 50 x 50 cm
020020	Scarico di fondo inox AISI 316 per CA/Liner 15 x 15 cm attacco 2"
020021	Scarico di fondo inox AISI 316 per CA/Liner 20 x 20 cm attacco 2"
020022	Scarico di fondo inox AISI 316 per CA/Liner 25 x 25 cm attacco 2"
020023	Scarico di fondo inox AISI 316 per CA/Liner 30 x 30 cm attacco 2"

Possibilità di realizzazione misure a disegno secondo esigenze del cliente.

GRIGLIE IN ACCIAIO INOX

/ STAINLESS STEEL GRID

Scarichi di fondo e griglie in acciaio serie Inox style Solution, progettati e prodotti in Italia in acciaio inox AISI 316.

Possibilità di esecuzione e realizzazione in qualsiasi dimensione e disegno per CA e Liner.



COD 021003



COD 021004

SCARICO DI FONDO IN ACCIAIO INOX

/ STAINLESS STEEL BOTTOM DRAIN



COD 020020



COD 020021

BOCCHETTE DI GRANDI DIMENSIONI IN ACCIAIO INOX

/ LARGE SIZE STAINLESS STEEL OUTLETS

Bocchette di grandi dimensioni in acciaio inox AISI 316L con inclinazione obbligatoria per direzionare il flusso da utilizzare in strutture e canali per la creazione del flusso dell'acqua.

Attacco posteriore $\varnothing 3''$ disponibile nella versione per CA e per Liner.

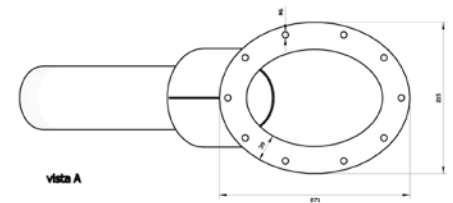
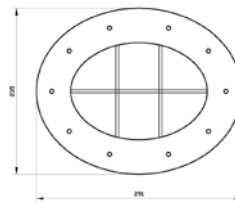
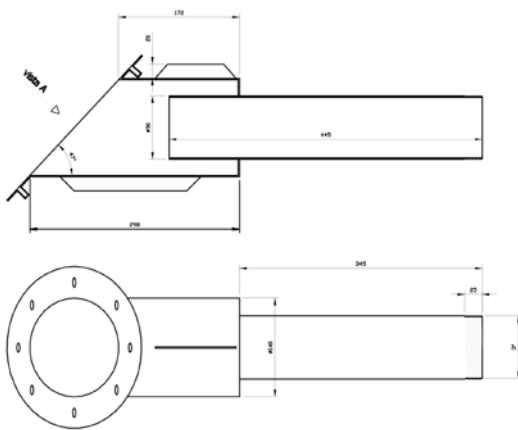

GRIGLIE DI ASPIRAZIONE ANTIVORTICE E SICUREZZA

/ ANTI-VORTEX SUCTION AND SAFETY GRID



IMMISSIONE PER FIUME LENTO

/ INFLOW FOR SLOW STREAM

COD	DESCRIZIONE
018030	Bocchetta immissione per fiume lento inox AISI 316 attacco 3" per CA
018031	Bocchetta immissione per fiume lento inox AISI 316 attacco 3" per Liner
019030	Griglia di aspirazione fiume lento per ca
019031	Griglia di aspirazione fiume lento per Liner