

PARTE 2 - WELLNESS

SECTION 2 - WELLNESS



CAPITOLO 3

# VASCHE DA INCASSO

/ 3. BUILT-IN WHIRLPOOL

# MODELLO VICTORIA

/ VICTORIA MODEL

COD	DESCRIZIONE
901025	Spa Skimmer Victoria con sistema di distribuzione aria
901027	Spa Sfiro Victoria con sistema di distribuzione aria

## VICTORIA SKIMMER

- Dimensioni: Ø1770 mm
- Altezza: 930 mm
- Profondità: 770 mm
- N° jets: 6
- Aspirazioni: 2
- Volume d'acqua: 800 L
- Versione Skimmer

Disponibile su richiesta

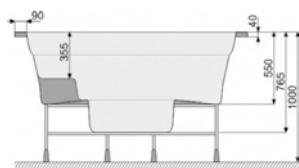
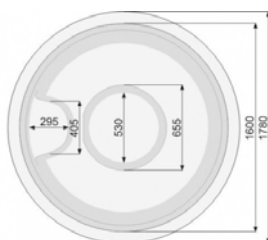

## VICTORIA SFIORO / VICTORIA SPILLWAY

- Dimensioni: Ø2490 mm
- Altezza: 1080 mm
- Profondità: 850 mm
- N° jets: 6
- Aspirazioni: 4
- Pilette su canale: 2
- Volume d'acqua: 1000 L
- Versione Sfiro

Disponibile su richiesta

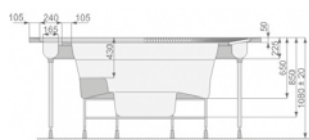
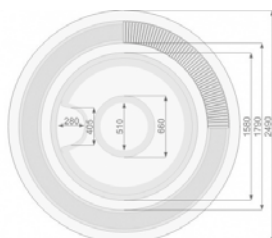

## VESTA SKIMMER

- Dimensioni: 2300 x 2300 mm
- Altezza: 1080 mm
- Profondità: 825 mm
- N° jets: 7
- Aspirazioni: 4
- Volume d'acqua: 1100 L
- Versione Skimmer

Disponibile su richiesta

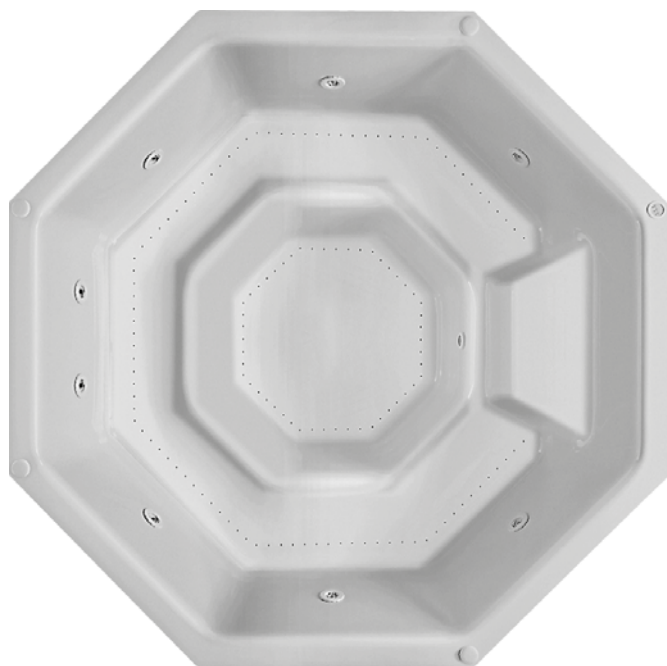

## VESTA SFIORO / VESTA SPILLWAY

- Dimensioni: 2900 x 2900 mm
- Altezza: 1100 mm
- Profondità: 810 mm
- N° jets: 7
- Aspirazioni: 4
- Pilette su canale: 2
- Volume d'acqua: 1600 L
- Versione Sfioro

Disponibile su richiesta

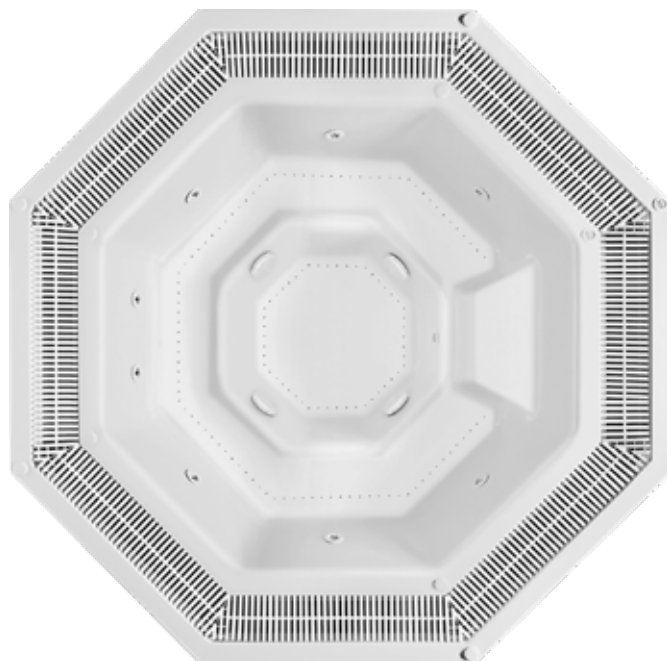

# MODELLO VESTA

/ VESTA MODEL

COD	DESCRIZIONE
901037	Spa Skimmer Vesta con sistema di distribuzione aria
901039	Spa Sfioro Vesta con sistema di distribuzione aria

# MODELLO OLIMPIA

/ OLIMPIA MODEL

COD	DESCRIZIONE
901061	Spa Sfiro Olimpia con sistema di distribuzione aria

## OLIMPIA

- Dimensioni: 2500 x 2500 mm
- Altezza: 1160 mm
- Profondità: 930 mm
- N° jets: 7
- Aspirazioni: 4
- Pilette su canale: 2
- Volume d'acqua: 2000 L
- Versione Sfiro

Disponibile su richiesta

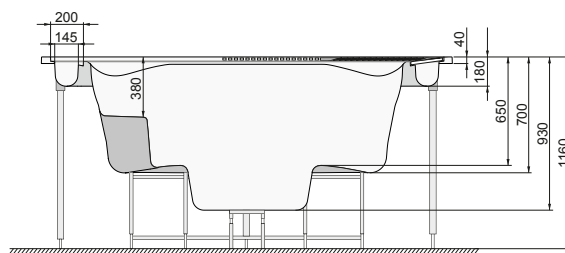
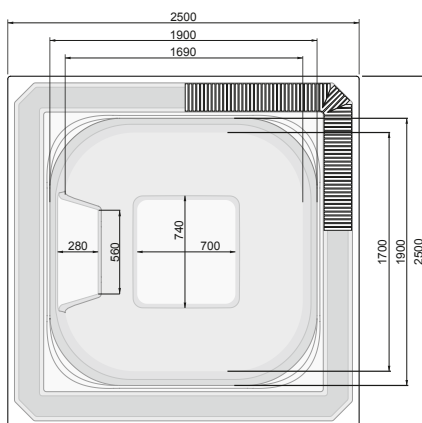

## MILA

- Dimensioni: 2500 x 2500 mm
- Altezza: 1020 mm
- Profondità: 850 mm
- N° jets: 7
- Aspirazioni: 4
- Pilette su canale: 2
- Volume d'acqua: 1380 L
- Versione Sfiore

Disponibile su richiesta

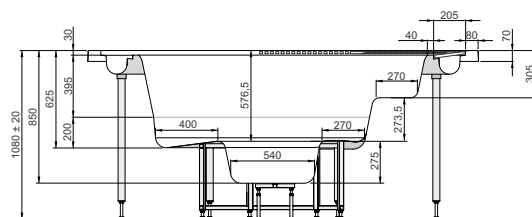
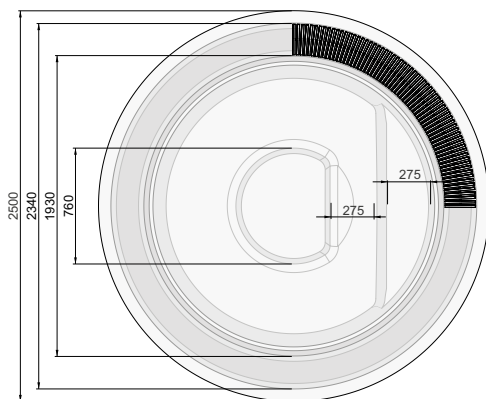

## SKID PACK

Sistema di filtrazione per vasche idromassaggio da incasso, composto da:

- Basamento in acciaio zincato 700 x 900
- Pompa idromassaggio 1 hp
- Pompa di ricircolo 1/3 hp
- Elettrosoffiante per uso discontinuo 700 W
- Riscaldatore elettrico 3 kW
- Dosatore di bromo a lambimento 5 kg
- Valvole e raccordi di collegamento
- Quadro elettrico controllo temperatura ed interruttori per le varie funzioni

# MODELLO MILA

/ MILA MODEL

COD	DESCRIZIONE
901062	Spa Sfiore Mila con sistema di distribuzione aria
008015	Skid Pack sistema di filtrazione per vasca idromassaggio